



L'autre entrée principale

GAMME  
*porte de service  
& bloc-porte*



Vos réalisations sont comme  
notre savoir-faire

*uniques*

EXTRAIT DU CATALOGUE GAMME 2019/2020

novoferm.fr



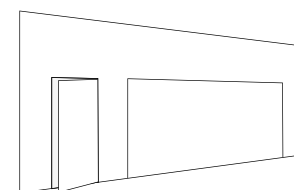

# GAMME

Iso 45, Iso 20 & Mini DL  
ZK & EI 60-2

## porte de service et bloc-porte



“ Au gré des saisons, bricoler, jardiner, nettoyer ou même s’amuser nécessite un espace de rangement accessible. Les portes de services sont pensées pour ajouter du confort dans la vie de tous les jours. ”



Réalisations porte de service 142  
» Notice technique 145

Réalisations bloc-porte 148  
» Notice technique 149

01. **Porte de service Mini DL**  
 Gris anthracite RAL 7016  
 Design joint creux horizontal  
 (possible disposition verticale)

02. **Porte de service Iso 45**  
 Noir 2100 sablé  
 Design sans nervures, finition lisse  
 Poignée inox

**ATOUT SÉCURITÉ  
 POUR LA PORTE  
 DE SERVICE  
 SECTIONNELLE**



01

**UNE VRAIE  
 OFFRE CHANTIER  
 POUR LA MINI DL**

- Nombreux designs
- Harmonie porte de garage basculante et porte automatique de parking
- Verrouillage 3 points
- Paumelle antidégondage
- RAL & sablées
- Barre antipanique / ferme porte (en option)

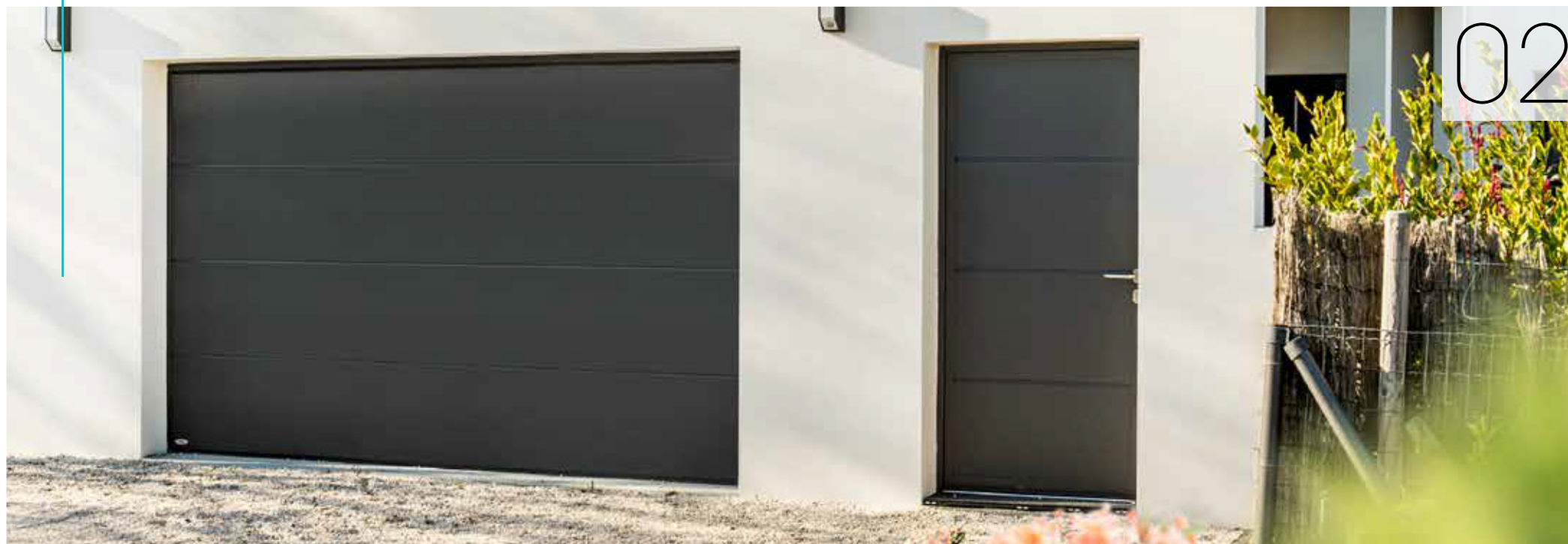

02



1 Charnières renforcées et invisibles

2 Verrouillage bas

3 Verrouillage central

4 Verrouillage haut

# ... PLEINES d'atouts

## PORTE DE SERVICE MINI DL

### CONFORT ET SÉCURITÉ

Paumelles anti-dégondage  
Verrouillage 3 points (en option)  
Barre antipanique / Ferme porte (en option)  
Usage extérieur

### DESIGN & PERSONNALISATION

Nombreux designs  
Harmonie porte de garage basculante  
et porte automatique de parking  
Charnières invisibles  
Cadre nu possible (en option)  
Couleurs RAL et sablées

## PORTE DE SERVICE ISO 45

### CONFORT THERMIQUE ET SÉCURITÉ

Joint tubulaire à mémoire de forme  
Calfeutrement de qualité



Charnières renforcées

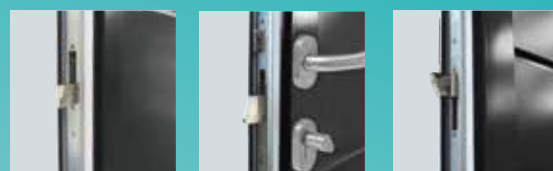

Verrouillage multipoints avec barillet européen à bouton

### DESIGN & PERSONNALISATION

Design coordonné avec la porte de garage  
Couleurs préférentielles tendances - Couleurs sablées  
Hublots : vitrage acrylique ou feuilleté  
Garniture inox en standard  
Possible en panneau 20 mm

### RÉSISTANCE EXTÉRIEURE

Panneau de 45 mm : le plus isolant du marché  
**Pour les panneaux Satin White, Satin Dark Grey, Satin Grey et Satin Light Grey**  
Résistance aux rayures, à la corrosion et à l'humidité\*  
Pas de variation de teinte  
Test UV (catégorie RUV3)  
Entretien facilité  
\*Test brouillard salin (500h).

## PERSONNALISATION PORTE DE SERVICE

## NOTICE TECHNIQUE

### DESIGN

#### ASPECT SECTIONNELLE ISO 45



Nervures Nervures larges Sans nervures Cassettes

#### ASPECT SECTIONNELLE ISO 20

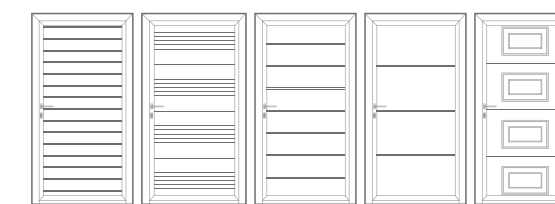

Nervures Maéva Nervures larges Sans nervures Cassettes

#### ASPECT BASCULANTE DL® : MINI DL\*

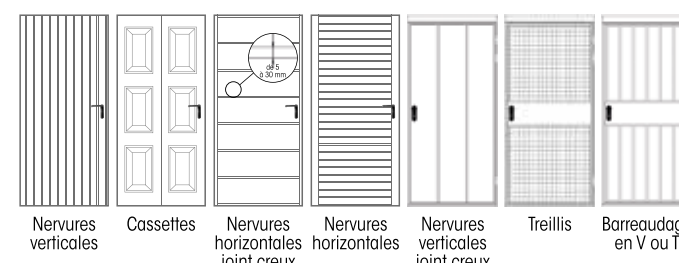

Nervures verticales Cassettes Nervures horizontales joint creux Nervures horizontales joint creux Nervures verticales joint creux Treillis Barreaudage en V ou T

\* Double béquille ou béquille bouton fixe au choix livré en standard

#### ASPECT BASCULANTE DL® : MINI DL

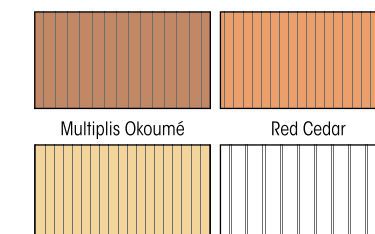

Multiplis Okoumé Red Cedar Sapin Acier ou PVC  
Finitions disponibles selon design

### COULEUR

#### ASPECT SECTIONNELLE ISO 45

Possibilités de choisir une couleur dans le référentiel RAL avec plus de 200 teintes disponibles.



Nuancier RAL et sablées

#### ASPECT SECTIONNELLE ISO 20 ET ASPECT BASCULANTE DL® : MINI DL

Face extérieure du tablier, y compris huisserie pour ISO 20 et ISO 45. Couleurs sur Mini DL acier huisserie tubulaire uniquement (dont huisserie), faces intérieure et extérieure. Pas de couleur possible sur la mini 100.



### VENTILATION



Treillis maille soudée Barreaudage en V



Barreaudage en T Perforation 6 x 25



Perforation 45 x 45

### ACCESSOIRE

#### ENTRÉE DE LETTRE



Pour porte de service ISO45. 300 x 70 mm, couleur noire, aluminium, sauf design cassettes

### ARRÊT DE PORTE



À SCELLER



À VISSER

### HUBLOT ASPECT SECTIONNELLE ISO 45

Le cadre des hublots PVC est toujours de la couleur de la porte. Selon les dimensions : nous consulter pour la faisabilité. Réf. 6 et 11 non compatibles avec design cassettes. Hublot acrylique : si garage chauffé, privilégier hublot en verre, pour éviter la condensation.

#### CLASSIQUES



#### CONTEMPORAINS



#### CONTEMPORAINS INOX

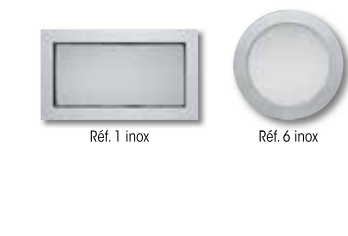

# SCHÉMAS TECHNIQUES

## PORTES DE SERVICE ISO 45 & ISO 20

(cotes en mm)

Dimensions de baie et de commande	Dimensions hors tout	Dimensions de passage libre
875 x 2000 mm	955 x 2040 mm	819 x 1964 mm
875 x 2125 mm	955 x 2165 mm	819 x 2089 mm
1000 x 2000 mm	1080 x 2040 mm	944 x 1964 mm
1000 x 2125 mm	1080 x 2165 mm	944 x 2089 mm

**Sur mesure**

LC = 760 à 1170* HC = 1760 à 2250*	(L + 80) x (H + 40)	(L - 56) x (H - 36)
---------------------------------------	---------------------	---------------------

Pour une même hauteur de commande les motifs porte et porte de service sont alignés.

\* Pour portes à cassettes LC = 760 à 1160 et HC = 1850 à 2125 mm.  
Pour les cassettes plaxés, LC réalisable ≤ 1130 mm inclus.

### APPLIQUE

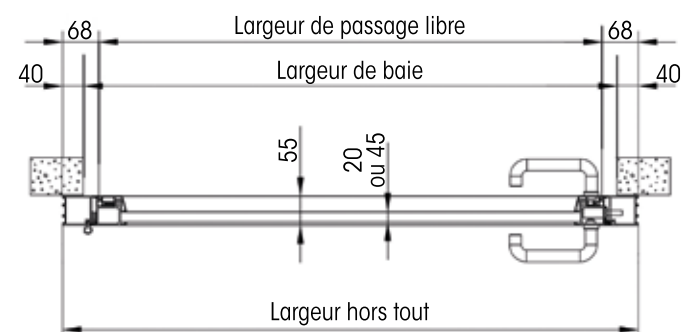

### TUNNEL

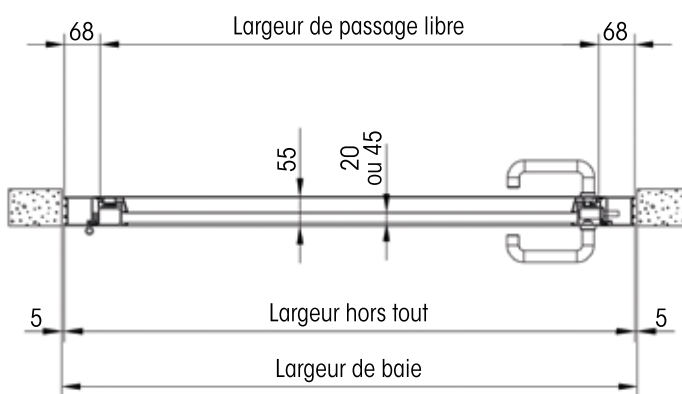

### POSE STANDARD OUVERTURE VERS L'INTÉRIEUR

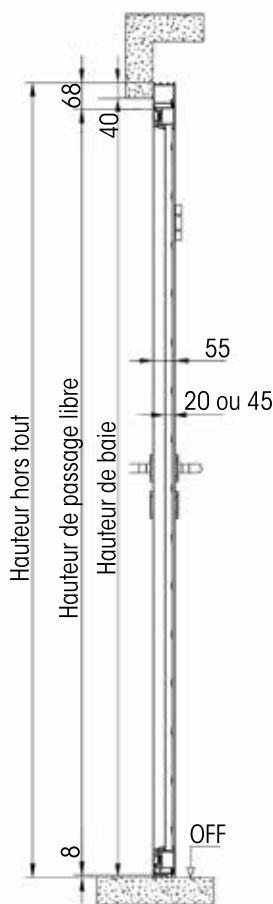

### POSE STANDARD OUVERTURE VERS L'EXTÉRIEUR

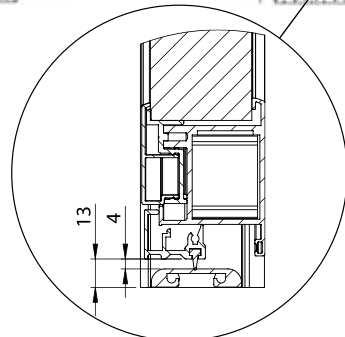
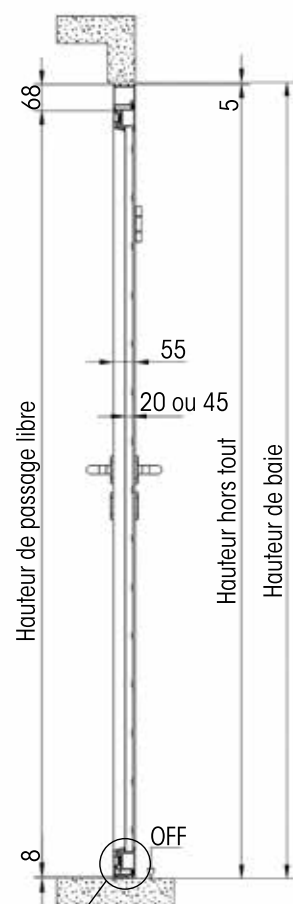

# SCHÉMAS TECHNIQUES

## PORTES DE SERVICE MINI DL

(cotes en mm)

# NOTICE

## TECHNIQUE

Dimensions standard (bâti tubulaire selon design et dimensions) : 875 x 1875 mm ; 875 x 2000 mm ; 875 x 2125 mm ; 1000 x 2000 mm ; 1000 x 2125 mm.  
Dimensions sur mesure : jusqu'à 1250 x 2375 mm (uniquement sur bâti tubulaire).

Type d'habillage	Dimensions hors tout	Dimensions de passage libre (battant à 90°)
Bâti d'angle	(L + 55) x (H + 30)	(L - 40) x (H - 35)
Bâti tubulaire*	(L + 100) x (H + 70)	(L - 127) x (H - 20)

\* Sens d'ouverture de la porte à nous préciser à la commande.

Elle peut être posée en applique intérieure ou scellement. En tunnel pour le bâti tubulaire.

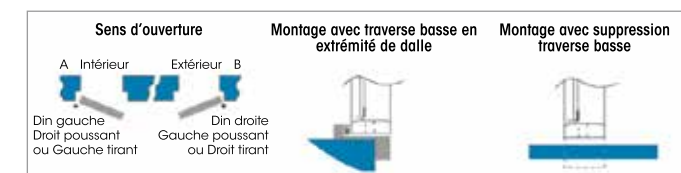

### BÂTI D'ANGLE

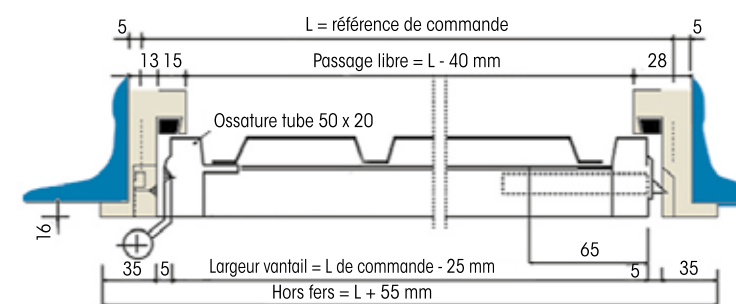

### BÂTI TUBULAIRE

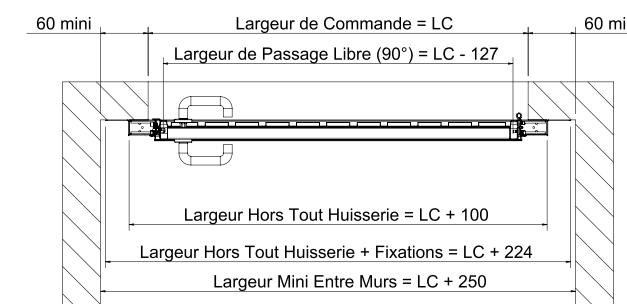

### POSE EN TUNNEL BÂTI TUBULAIRE

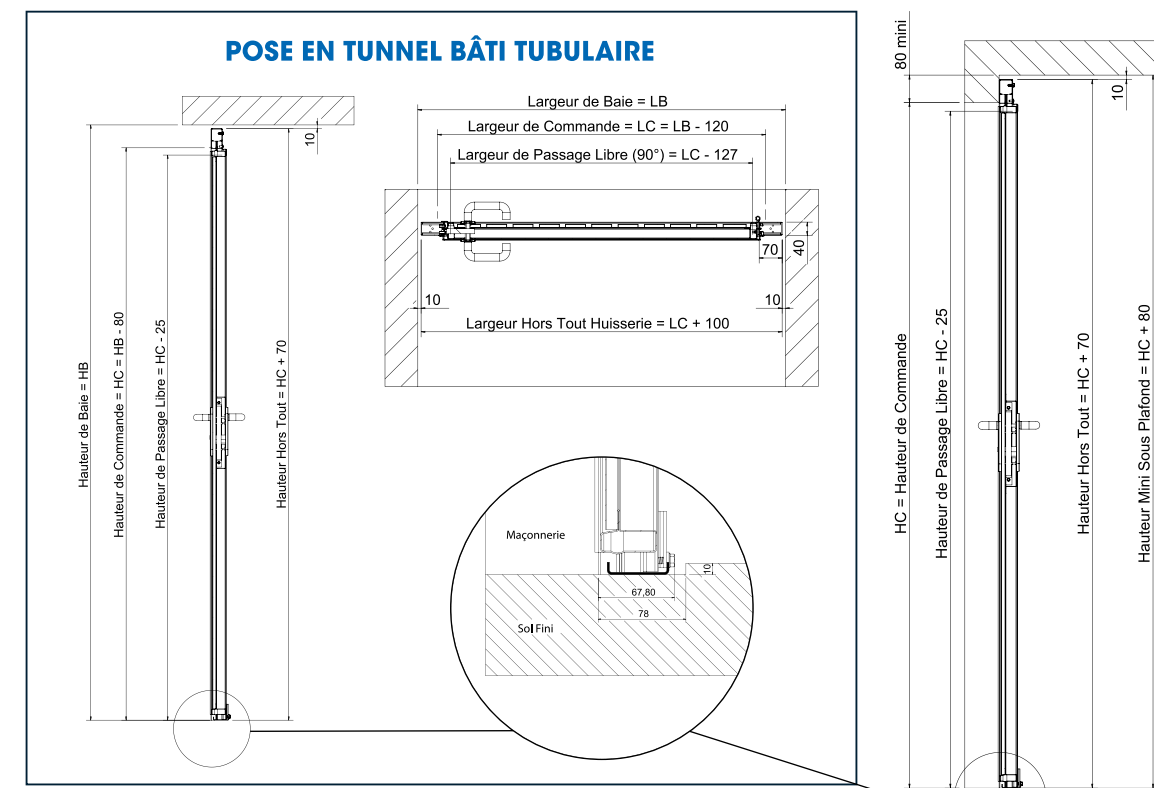

### EMPRISE AU SOL

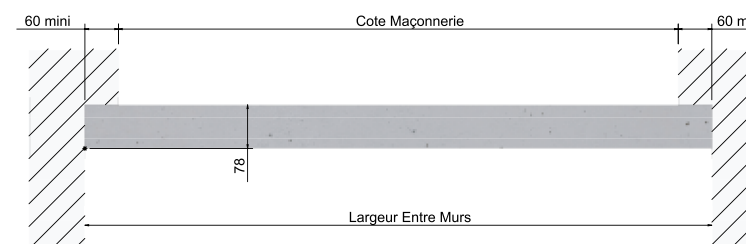

# BLOC-PORTE

## ... GAMME *multi-usages*



### ZK

- Épaisseur du vantail 40 mm
- Usage intérieur
- Remplissage d'ouvrant en nid d'abeille
- Calfeutrage par joints compressibles sur 3 côtés
- Vantail aspect finition 2 faces acier RAL 9018 lisses
- Bâti d'angle en Z, acier galvanisé pré peint
- Pose par scellement
- 2 paumelles
- Verrouillage : 1 point, serrure prévue pour recevoir un barillet à profil européen (livré avec cylindre de chantier pour clé à gorge). Garniture PVC noire.

### EI 60-2

- Épaisseur du vantail 56 mm
- Coefficient thermique 0.035W<sup>2</sup>/mK
- Usage intérieur / extérieur
- Coupe-feu
- Réversibilité Gauche/droite Tirant/poussant
- Remplissage d'ouvrant laine de roche
- Calfeutrage par joints compressibles sur 4 côtés et intumescents
- Vantail aspect finition 2 faces acier RAL 9018 lisses
- Bâti d'angle en Z, acier galvanisé pré peint
- Bâti d'angle à sceller ou à visser
- 2 charnières dont une avec ressort
- Verrouillage : serrure de sécurité fourni avec barillet à profil européen 80 mm (45 x 35 mm) - pas de barillet de chantier livré. Plaques et béquilles en acier enrobé de PVC noir.

## SCHÉMAS TECHNIQUES BLOC-PORTE (cotes en mm)

## NOTICE TECHNIQUE

### BLOC-PORTE ZK

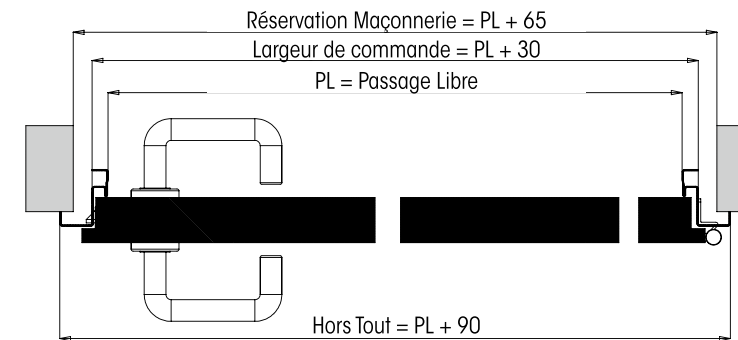

Dimensions standard (dimensions de commande) : 740 x 2040 ; 840 x 2040 ; 940 x 2040

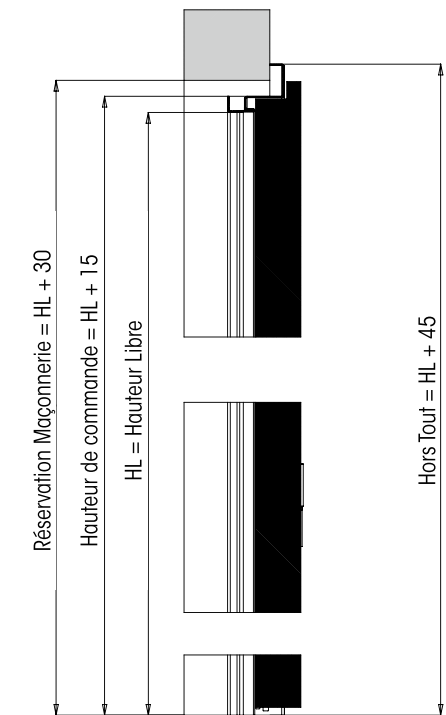

### BLOC-PORTE EI 60-2

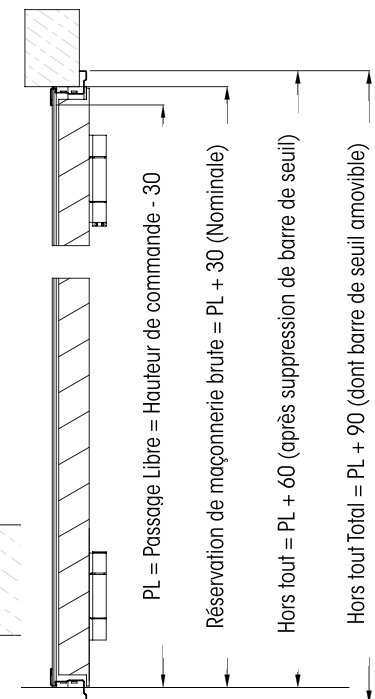
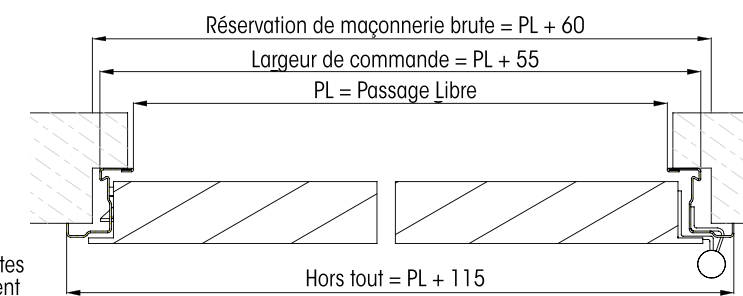
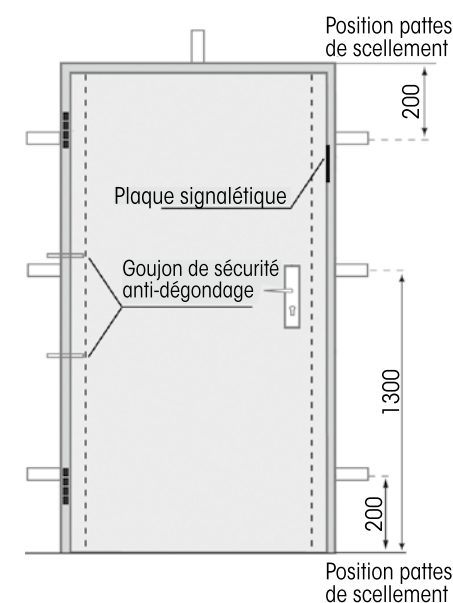

Dimensions standard (dimensions de commande) : 855 x 2025 ; 955 x 2025 ; 1055 x 2025.  
Bloc-porte pour pose en feuillure de 55 mm.

Être votre fournisseur  
préfér  de

*solutions*



A chacun son ouverture

## CHARTRE D'ENGAGEMENT SAV

Novoferm®, avec la mise en place d'un **service support d di ** r pond en tout point   son credo **+SVP: Faire plus simple, plus vite, plus proche du client.**

  tous les niveaux de l'entreprise ce credo est devenue la culture de l'entreprise, faisant passer Novoferm®, d'une logique industrielle de fabrication de produits   une logique de fournisseur de solutions.



MISE EN PLACE  
DES RESSOURCES  
TECHNIQUES ADAPT ES\*



ENVOI DU PRODUIT  
SOUS 48H  
MAXIMUM\*



INTERVENTION FIX E  
DANS LES 7 JOURS\*



D DOMMAGEMENT  
CLIENT\*



INFORMATION PAR E-MAIL  
DE L'EXP DITION  
& SUIVI DU COLIS\*



ENVOI DES PI CES  
SUR MESURE SOUS  
UN D LAI EXPRESS\*



D CALAGE DE R GLEMENT  
TANT QUE LE SAV  
N'EST PAS R GL \*



PRODUIT  
SOUS GARANTIE\*

## NOS GARANTIES SONT   LA HAUTEUR DE L'IMPORTANCE QUE NOUS ACCORDONS   LA SATISFACTION DE NOS CLIENTS !

Novoferm® apporte le plus grand soin   la fabrication de ses produits, conform ment   la norme ISO 9001.

Si toutefois, notre responsabilit  de fabricant  tait mise en cause pour un d faut d'aspect ou de fonctionnement, nous y ferions face et veillerions   vous apporter toute satisfaction dans les meilleurs d lais.

Extraits de garantie (garanties compl tes p.162).

	Produit situ� � plus de 3 km du bord de mer	Produit situ� � moins de 3 km du bord de mer
	Garantie standard	Garantie standard
1 Corrosion	5 ans	2 ans
2 Tenue/Adh�rence		
3 Couleur/Brillance		
4 Fonctionnement m�canique	10 ans	
5 Automatismes	5 ans	
6 Accessoires et quincailleries	5 ans	

Sous r serve d'une installation respectueuse des instructions du fabricant et des r gles de l'art ainsi que d'un entretien r gulier par leur propri taire.

- 1 Prise en charge d'une corrosion provenant de sous la peinture vers l'ext rieur sur panneau non bless  (apparition de cloques).
- 2 Prise en charge si la peinture se d colle   l'angle sur le support panneau non bless  ou si la couleur reste sur la main en la passant l g rement dessus (farinage).
- 3 Prise en charge d'une d coloration ou d'un d faut de brillance non homog ne sur l'ensemble de la porte (cf. norme...).
- 4 Tout ce qui emp cherait le bon fonctionnement m canique du produit et qui n'est pas li    la pose, hors pi ces d'usure (ressorts, c bles...), qui sont prises en charge en tant qu'accessoires et quincailleries.
- 5 Idem garantie actuelle motorisations (d faut  lectronique) avec analyse retour pour prise en charge.
- 6 Verrouillage, charni re, galet, hublot, vitrage, joint, poign e, autres accessoires optionnels ou pi ces d'usure ayant un d faut non li    l'installation sur le chantier.